

AUSZUG PRODUKTKATALOG
HYDRAULIKHELDEN
2017/2018





HYDRAULIK HELDEN

SCHNELL, PÜNKTLICH UND ZUVERLÄSSIG

und alle Teile rund um das Hydraulik-Segment
verfügbar – das ist hydraulikhelden.de

Damit sich unsere Kunden voll und ganz auf ihr Kerngeschäft konzentrieren können, haben Qualität und Zuverlässigkeit bei Hydraulikhelden oberste Priorität.
24 Stunden am Tag - 365 Tage im Jahr.

Diese Broschüre beinhaltet nur einen kleinen Auszug aus unserem Produktportfolio, bestehend aus:

- ▶ CETOP/ISO4401 Ventilen
- ▶ Einschraub/Cartridge Ventilen
- ▶ Außenzahnpumpen
- ▶ Flügelzellenpumpen
- ▶ Axialkolbenpumpen
- ▶ Axialkolbenmotoren
- ▶ Orbit-/Torq/Gerotormotoren
- ▶ Magnetspulen
- ▶ Blasenpeicher
- ▶ CEJN Multi-Kupplungen

Für nähere Informationen rufen Sie uns an oder schauen Sie in unseren Onlineshop auf www.hydraulikhelden.de





HYDRAULIK HELDEN

24-STUNDEN-LOGISTIK IN GANZ EUROPA!

Unsere Schnelligkeit & Flexibilität –
Ihr Vorsprung am Markt!

UNSER WORT GILT!

Alle Lagerteile kommen pünktlich und komplett
zur rechten Zeit am rechten Ort an. Deutschlandweit über Nacht.
Europaweit innerhalb von 24 Stunden.



HYDRAULIK HELDEN

www.hydraulikhelden.de

24 Stunden für Sie geöffnet!
Online informieren & bestellen

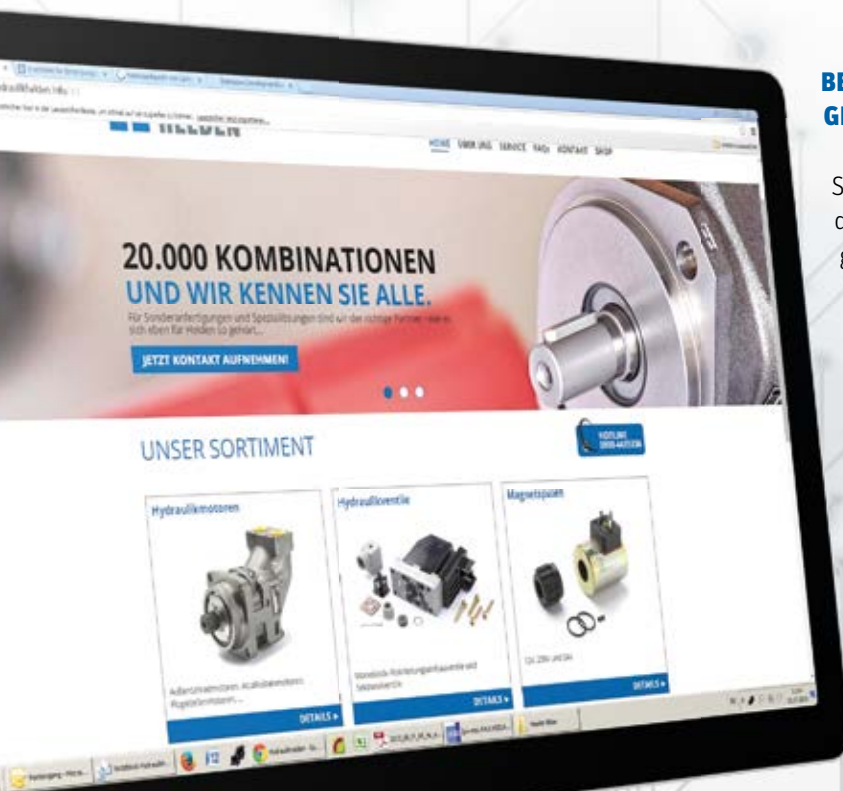

BESTENS SORTIERT, ÜBERSICHTLICH GESTALTET UND EINFACH ZU HANDHABEN!

So präsentiert sich das Online-Portal von Hydraulikhelden. Unter www.hydraulikhelden.de finden Sie ein breit gefächertes Angebot von aktuellen Informationen und praktischen Funktionen, die es Ihnen ermöglichen, Ihr Teilemanagement bequem und zeitunabhängig vom eigenen Computer aus durchzuführen.

Neben dem aktuellen Lieferprogramm, tagesaktuellen Preisen und einer Vielzahl von Zusatzinformationen im PDF-Format steht den Kunden von Hydraulikhelden der praktische Online-Shop zur Verfügung. Einfach die gewünschten Produkte anklicken, in den Warenkorb legen, Lieferadresse auswählen und die Bestellung auf den Weg bringen. Nach dem Eingang der Online-Bestellung erhält jeder Kunde eine umgehende Rückmeldung mit Auftragsbestätigung und kann sich darauf verlassen, dass seine Ersatzteile innerhalb von 24 Stunden an dem von ihm gewünschten Ort zur Verfügung stehen.

ONLINE ZEIT UND GELD SPAREN ...

- ▶ schnelle Preis- und Verfügbarkeitsanfragen
- ▶ einfache Bestellung und Abwicklung
- ▶ eine Vielzahl von Produktinformationen
- ▶ umfangreiche Download-Funktionen
- ▶ einfaches Handling durch übersichtliche Benutzeroberfläche





HYDRAULIK HELDEN

QUALITÄT ZÄHLT

besonders bei 180 bar

Hydraulikhelden ist eine Marke der Paul Wiegand GmbH und gegründet im Jahr 2015, steht hinter dem Namen ein kompetentes und mit über 20 Jahren erfahrenes Kollektiv, das gemäß dem Motto „all for one, one for all“ Hydraulikteile sowohl von renommierten Herstellern, wie z.B. - Parker, Bosch-Rexroth, Sunfab, Hydro Leduc, Hydra Force, Linde-Hydraulics, Sauer-Danfoss, Eaton-Vickers, Ponar Wadowice, SUN-Hydrauliks u.v.m., als auch von hochqualitativen Alternativherstellern liefert – Inspiriert von Helden finden wir für unsere Kunden aus jeder noch so ausweglosen Situationen immer eine Lösung.

Wir von Hydraulikhelden setzen im Interesse unserer Kunden auf kurze Wege, ein effizientes Präsenzlagerkonzept und eine ausgefeilte Gesamtlogistik. Hydraulikpumpen, - motoren, - zylinder, Steuerblöcke, Ventile, Magnetspulen u.v.m. - kurzum, Sie finden bei uns alles rund um die Hydraulik von Baumaschinen, Industriemaschinen, Kommunalmaschinen, Landmaschinen und Fördertechnik. Selbst für Sonderanfertigungen und Speziallösungen sind wir der richtige Partner. Aus mehr als 20.000 möglichen Kombination kombinieren wir die auf Sie zugeschnittene Individuallösung - wie es sich für Helden eben so gehört.



Als Fullservice-Dienstleister ist Hydraulikhelden in der Lage genau auf die Bedürfnisse seiner Kunden einzugehen und alles aus einer Hand schnell und unkompliziert zu liefern. Hydraulikhelden.de verfügt über ein umfassendes Service- und Dienstleistungsspektrum und kann seinen Kunden ein vollständiges Hydraulikportfolio bestehend aus Handel, Service und Logistik anbieten. Haben Sie technische Fragen, rufen Sie uns an. Wir helfen Ihnen gerne weiter!

Sie können sich darauf verlassen, dass alle Produkte von uns zu 100% geprüft sind. Sollten Sie dennoch einmal nicht zufrieden mit unseren Produkten sein, wickeln wir Ihre Reklamation schnellstens ab.

Sie wissen nicht genau welches Teil Sie benötigen? Wir kümmern uns um Sie. Sollten Sie an einer Sonderlösung interessiert sein, sprechen Sie uns an.

Testen Sie uns. Wir freuen uns auf Ihre Bestellung!



CETOP/ISO4401 Ventile

- ▶ als Zwischenplatte kombinierbar
- ▶ genormte Bauweise
- ▶ hohe Zuverlässigkeit
- ▶ kompatibel zu anderen Herstellern
- ▶ einfache Montage und Demontage



CETOP/ISO4401 Ventile

Bild	Vergleichsnummer	Beschreibung	Notizen
Artikelnummer: 78011001			
	4D0131510101C1G0Q D1VW020BNJW 026-54113-H 4WE6D6X EG24N9K4 4WE6-D-32/ G24NZ4 R900561274	Wegeventil 4WE6D6XEG24N9K4 NG6 Versandgewicht: 4,42 kg	
Artikelnummer: 78011002			
	4WE6D6X EW230N9K4 4WE6-D-32/W230- RNZ4 R900909559	Wegeventil 4WE6D6X EW230N9K4 NG6 Versandgewicht: 1,54 kg	
Artikelnummer: 78011003			
	4WE6D6X/OF/ EG24N9K4 WE6-D-32/ OFG24NZ4 R900567512	Wegeventil 4WE6D6X/OFEG24N9K4 NG6 Versandgewicht: 2,06 kg	
Artikelnummer: 78011004			
	4WE6-E-32/ G24NZ4 4WE6E6X/ EG24N9K4 R900561278	Wegeventil 4WE6E6X/EG24N9K4 NG6 Versandgewicht: 2,06 kg	
Artikelnummer: 78011005			
	4WE6-E-32/W230- RNZ4 4WE6E6X/ EW230N9K4 R900912492	Wegeventil 4WE6E6X/EW230N9K4 NG6 Versandgewicht: 2,02 kg	
Artikelnummer: 78011006			
	4WE6-G-32/ G24NZ4 4WE6G6X/ EG24N9K4 R900561282	Wegeventil 4WE6G6X/EG24N9K4 NG6 Versandgewicht: 2,06 kg	
Artikelnummer: 78011007			
	4WE6-G-32/W230- RNZ4 4WE6G6X/ EW230N9K4 R900912493	Wegeventil 4WE6G6X/EW230N9K4 NG6 Versandgewicht: 2,04 kg	



CETOP/ISO4401 Ventile

Bild	Vergleichsnummer	Beschreibung	Notizen
Artikelnummer: 78011008			
	4WE6-J-32/G24NZ4 4WE6JX/ EG24N9K4 R900561288	Wegeventil 4WE6JX/EG24N9K4 NG6 Versandgewicht: 1,97 kg	
Artikelnummer: 78011009			
	4WE6-J-32/W230- RNZ4 4WE6J6X/ EW230N9K4 R900911762	Wegeventil 4WE6J6X/EW230N9K4 NG6 Versandgewicht: 2,04 kg	
Artikelnummer: 78011011			
	4WE10-D-15/W230- RNZ4 4WE10D3X/ CW230N9K4 R900912496	Wegeventil 4WE10D3X/CW230N9K4 NG10 Versandgewicht: 4,3 kg	
Artikelnummer: 78011012			
	4WE-10-E-15/ G24NZ4 4WE10E3X/ CG24N9K4 R900588201	Wegeventil 4WE10E3XCG24N9K4 NG10 Versandgewicht: 5,98 kg	
Artikelnummer: 78011013			
	4WE10E3X/ CW230N9K4 4WE10-E-15/W230- RNZ4 R900911869	Wegeventil 4WE10E3X/CW230N9K4 NG10 Versandgewicht: 5,84 kg	
Artikelnummer: 78011014			
	4WE10-G-15/ G24NZ4 4WE10G3X/ CG24N9K4 R900594277	Wegeventil 4WE10G3X/CG24N9K4 NG10 Versandgewicht: 5,96 kg	
Artikelnummer: 78011015			
	4WE10-G-15/W230- RNZ4 4WE10G3X/ CW230N9K4 R900912497	Wegeventil 4WE10G3X/CW230N9K4 NG10 Versandgewicht: 5,86 kg	

CETOP/ISO4401 Ventile

Bild	Vergleichsnummer	Beschreibung	Notizen
Artikelnummer: 78012001			
	ZDB6VA2- 4X/315V UZPR-6-32/315-2ATV R900409893	Druckbegrenzungsventil ZDB6VA2-4X/315V NG6 Zwischenplatte	
		Versandgewicht: 1,16 kg	
Artikelnummer: 78012002			
	ZDB6VB2-4X/315V UZPR-6-32/315-2BTV R900409896	Druckbegrenzungsventil ZDB6VB2-4X/315V NG6 Zwischenplatte	
		Versandgewicht: 1,17 kg	
Artikelnummer: 78012003			
	ZDB6VP2-4X/315V UZPR-6-32/315-2PT/ V R900409898	Druckbegrenzungsventil ZDB6VP2-4X/315V NG6 Zwischenplatte	
		Versandgewicht: 1,16 kg	
Artikelnummer: 78012004			
	ZDB10VA2-4X/315V UZPR10S-02/315-2ATV R900409955	Druckbegrenzungsventil ZDB10VA2-4X/315V NG10 Zwischenplatte	
		Versandgewicht: 1,87 kg	
Artikelnummer: 78012005			
	ZDB10VB2-4X/315V UZPR10S-02/315-- 2BTV R900409956	Druckbegrenzungsventil ZDB10VB2-4X/315V NG10 Zwischenplatte	
		Versandgewicht: 1,88 kg	
Artikelnummer: 78012006			
	ZDB10VP2-4X/315V UZPR10S-02/315-- 2PTV R900409958	Druckbegrenzungsventil ZDB10VP2-4X/315V NG10 Zwischenplatte	
		Versandgewicht: 1,88 kg	
Artikelnummer: 78012007			
	R900483787 UZRC-6/32-150- Y2P ZDR6DP2-4X/150YM	Druckreduzierventil ZDR6DP2-4X/150YM NG6 Zwischenplatte	
		Versandgewicht: 1,56 kg	



CETOP/ISO4401 Ventile

Bild	Vergleichsnummer	Beschreibung	Notizen
Artikelnummer: 78013001			
	Z2FS6-2-4X/2QV Z2FS6-42/2/V	Drosselrückschlagventil Z2FS6-2-4X/2QV NG6 Zwischenplatte	
		Versandgewicht: 0,96 kg	
Artikelnummer: 78013002			
	Z2FS10-5-3X/V Z2FS10-23/V R900517812	Drosselrückschlagventil Z2FS10-5-3X/V NG10 Zwischenplatte	
		Versandgewicht: 1,92 kg	
Artikelnummer: 78014001			
	Z2S6-A1-6X Z2S-6-A-41 R900347498	Rückschlagventil Z2S6-A1-6X NG6 Zwischenplatte	
		Versandgewicht: 0,76 kg	
Artikelnummer: 78014002			
	Z2S6-1-6X Z2S6-41 R900347495	Rückschlagventil Z2S6-1-6X NG6 Zwischenplatte	
		Versandgewicht: 0,76 kg	
Artikelnummer: 78014003			
	Z2S6-B1-6X Z2S-6-B-41 R900347501	Rückschlagventil Z2S6-B1-6X NG6 Zwischenplatte	
		Versandgewicht: 0,76 kg	
Artikelnummer: 78014004			
	Z2S10-1-3X Z2S-10-14 R900407394	Rückschlagventil Z2S10-1-3X NG10 Zwischenplatte	
		Versandgewicht: 2,01 kg	
Artikelnummer: 78014005			
	Z2S10 - A1 -3X Z2S-10-A-14 R900407424	Rückschlagventil Z2S10-A1-3X NG10 Zwischenplatte	
		Versandgewicht: 1,97 kg	

Einschraub/Cartridge Ventile

- ▶ kompakte Bauweise
- ▶ hohe Volumenströme möglich
- ▶ Anwendung für Mitteldruckbereiche
- ▶ einfache Montage und Demontage





Einschraub/Cartridge Ventile

Bild	Vergleichsnummer	Beschreibung	Notizen
Artikelnummer: 78021001			
	R900244564	Wegeventil 3WE4C1-3XK/EG24K4 mit Magnetspule DIN 24VDC 3/2 Wege Versandgewicht: 0,485 kg	
Artikelnummer: 78021002			
	DSL083BT+ S8LDD024	Wegeventil Parker DSL083BT mit Magnetspule DIN 24VDC 3/2 Wege Versandgewicht: 0,408 kg	
Artikelnummer: 78022001			
	DBDS6K1X/25 DBD-S-6K13/25 R900420245	Druckbegrenzungsventil DBDS6K1X/25 Versandgewicht: 0,376 kg	
Artikelnummer: 78022002			
	DBDS6K1X/50 DBD-S-6K13/50 R900423727	Druckbegrenzungsventil DBDS6K1X/50 Versandgewicht: 0,39 kg	
Artikelnummer: 78022003			
	DBDS6K1X/100 DBD-S-6K13/100 R900423723	Druckbegrenzungsventil DBDS6K1X/100 Versandgewicht: 0,39 kg	
Artikelnummer: 78022004			
	DBDS6K1X/200 DBD-S-6K13/200 R900423724	Druckbegrenzungsventil DBDS6K1X/200 Versandgewicht: 0,39 kg	
Artikelnummer: 78022005			
	DBDS6K1X/315 DBD-S-6K13/315 R900423725	Druckbegrenzungsventil DBDS6K1X/315 Versandgewicht: 0,387 kg	

Einschraub/Cartridge Ventile

Bild	Vergleichsnummer	Beschreibung	Notizen
Artikelnummer: 78022006			
	DBDS6K1X/400 DBD-S-6K13/400 R900423726	Druckbegrenzungsventil DBDS6K1X/400 Versandgewicht: 0,4 kg	
Artikelnummer: 78022007			
	DBDS10K1X/25 DBD-S-10K13/25 R900420276	Druckbegrenzungsventil DBDS10K1X/25 Versandgewicht: 0,5 kg	
Artikelnummer: 78022008			
	DBDS10K1X/50 DBD-S-10K13/50 R900424153	Druckbegrenzungsventil DBDS10K1X/50 Versandgewicht: 0,51 kg	
Artikelnummer: 78022009			
	DBDS10K1X/100 DBD-S-10K13/100 R900424147	Druckbegrenzungsventil DBDS10K1X/100 Versandgewicht: 0,52 kg	
Artikelnummer: 78024004			
	VUC 1.030.03 700000744 VUC1030	Rückschlagventil Delta Power VUC 1.030.03 Versandgewicht: 0,122 kg	
Artikelnummer: 78024005			
	DE- CVB-05-00-0005 DECVB05000005 643400002 CVB05 285	Rückschlagventil Delta Power DE-CVB-05-00-0005 Versandgewicht: 0,143 kg	
Artikelnummer: 78024006			
	CVA90 DE-CVA-00-0090 643400001	Rückschlagventil Delta Power DE-CVA-00-0090 Versandgewicht: 0,151 kg	



Außenzahnradpumpen

- ▶ einfache und bewährte Bauweise
- ▶ vielseitige Einsatzmöglichkeiten
- ▶ hohe Zuverlässigkeit
- ▶ Anwendung für Mitteldruckbereiche
- ▶ verschiedene Anschluss- und Wellenkombinationen möglich



Außenzahnradpumpen

Bild	Vergleichsnummer	Beschreibung	Notizen
Artikelnummer: 78211048			
	Bosch 0510415311 R918C00329 3349112415 1986963C1 3057395R92 3142097R91 3145248R93 HY/ZFR1/11AL104	Außenzahnradpumpe Parker PGP511A0080AS1Q2NJ7J5B1B1 Versandgewicht: 2,61 kg	
Artikelnummer: 78211054			
	Bosch 0510425009 R918C00356 0 510 425 009	Außenzahnradpumpe AZPF-10-008RCB20MB	
Artikelnummer: 78211064			
	AZPF-10-008LCB20MB Bosch 0510425307 R918C00421 3349112291	Außenzahnradpumpe Parker PGP511A0080AS1D4NJ7J5B1B1 Versandgewicht: 2,85 kg	
Artikelnummer: 78211066			
	PLP208S082E2 AZPF-10-008LHO30MB 3349112397 0 510 425 309 Bosch 0510425309 R918C00425	Außenzahnradpumpe Parker PGP511A0080AS2D3NL1L1B1B1 Versandgewicht: 2,867 kg	
Artikelnummer: 78211071			
	R918C00474 0510440303 Bosch 0510445300	Außenzahnradpumpe AZPF-12-008LSA20MB Versandgewicht: 4,95 kg	
Artikelnummer: 78211080			
	R918C00640 AZPF-11-011LCN20MB 0510510321 HK2P4711FSRA AL15149,69/565-5 PH09B 1L16IJ55F a11x6c3b	Außenzahnradpumpe PGP511A0110AS1Q2NJ7J5B1B1 Versandgewicht: 2,75 kg	
Artikelnummer: 78211085			
	AZPF-11-011LCP2- OMB-S0007 5050661869 5411657749 0 510 515 323 0117 4120 01174120 0223 9042	Außenzahnradpumpe PGP511M0110AS1Q4NJ7J5B1B1 Versandgewicht: 2,718 kg	



Außenzahnradpumpen

Bild	Vergleichsnummer	Beschreibung	Notizen
Artikelnummer: 78211272			
	PLP3043D083E3 3339111046 PGP517A0440CT1- D7NL3L2B1B1	Zahnradpumpe Parker PGP517A0440CT1D7NL3L2B1B1 Versandgewicht: 9,4 kg	
Artikelnummer: 78211275			
	PLP3061D083E3 PGP517A0580CT1- D7NL3L3B1B1 3339111260	Zahnradpumpe Parker PGP517A0580CT1D7NL3L3B1B1 Versandgewicht: 10 kg	
Artikelnummer: 78211273			
	PLP206S003S2 3349112621 PGP511A0060AA1- H2NE5E3B1B1	Zahnradpumpe Parker PGP511A0060AA1H2NE5E3B1B1 Versandgewicht: 2,713 kg	
Artikelnummer: 78212125			
	AZPFF-12-016/014- LCP2020KB Bosch 0510665381	Zahnradpumpe Parker PGP511B0160AS1Q4NJ7J5S-511A0140XJ7J5B1B1 Versandgewicht: 4,734 kg	
Artikelnummer: 78212145			
	Bosch 0510765320	Zahnradpumpe Typ: AZPFF-10-022/011LCB2020MB- S0012 Versandgewicht: 11,758 kg	
Artikelnummer: 78212283			
	3339122043 PGP517B0190AD1- H3VJ9J8S-5 3339120095	Zahnradpumpe Parker PGP517B-0190- AD1H3VJ9J8S/517A-0190-XJ9J8-B1B1 19/19 ccm/U Versandgewicht: 11,758 kg	
Artikelnummer: 78212290			
	3349121113	Zahnradpumpe Parker PGP511B0160CA1H2NG8G6S-511A006 Versandgewicht: 4,657 kg	



HYDRAULIK HELDEN

Flügelzellenpumpen

- ▶ geringes Leistungsgewicht
- ▶ lange Lebensdauer
- ▶ mittlerer Geräuschemission
- ▶ höherer Wirkungsgrad
- ▶ geringe Volumenstropulsion
- ▶ höhere Drücke möglich
- ▶ hohe Volumenströme möglich
- ▶ als Einfach- und Mehrfachpumpe erhältlich





Flügelzellenpumpen

Bild	Vergleichsnummer	Beschreibung	Notizen
Artikelnummer: 78231001			
	02473590001 024-73590-001	Flügelzellenpumpe Parker T6DY-B28-1R01-B1 Versandgewicht: 27,6 kg	
Artikelnummer: 78231004			
	T6CMB172R03C1 024-44195-003 02444195003	Flügelzellenpumpe Parker T6CM-B17-2R03-C1	
Artikelnummer: 78231007			
	T6CB102R00B1 024-26165-0 024261650	Flügelzellenpumpe Parker T6C-B10-2R00-B1 Versandgewicht: 16 kg	
Artikelnummer: 78231010			
	024-03102-0 024031020 T6C0101R00B1	Flügelzellenpumpe Parker T6C-010-1R00-B1 Versandgewicht: 15,8 kg	
Artikelnummer: 78231011			
	024-44234-003 02444234003 T6CMB282L03C1- M70269	Flügelzellenpumpe Parker T6CM-B28-2L03-C1M Versandgewicht: 27 kg	
Artikelnummer: 78231012			
	024-50474-000 02450474000 T6CMB282R00C1	Flügelzellenpumpe Parker T6CM-B28-2R00-C1 Versandgewicht: 27 kg	
Artikelnummer: 78231014			
	024-77608-001 02477608001 T6DMB45VR01C1	Flügelzellenpumpe Parker T6DM-B45-VR01-C1 Versandgewicht: 27 kg	

Flügelzellenpumpen

Bild	Vergleichsnummer	Beschreibung	Notizen
Artikelnummer: 78232001			
	024-02873-000 T6CC0250101R00C111 02444838011 024-44838-011 02402873000	Flügelzellenpumpe Parker T6CC-025-010-1R00-C111 Versandgewicht: 27 kg	
Artikelnummer: 78232002			
	024512840 T6GCC B25 B14 6R00 B111 024-51284-0	Flügelzellenpumpe Parker T6GCC-B25-B14-6R00-B111 Versandgewicht: 28 kg	
Artikelnummer: 78232003			
	02464564002 024-64564-002	Flügelzellenpumpe Parker T6CCW-B22-B14-SR02-C1W1 Versandgewicht: 27,2 kg	
Artikelnummer: 78232007			
	024-76433-000 02476433000 T6CCZB17B12XR0-0A111 2520VQ17A11182AA21	Flügelzellenpumpe Parker T6CCZ-B17-B12-XR00-A111	
Artikelnummer: 78232008			
	024-51234-000 02451234000 T6CCMWB22B10X-L00C1W1	Flügelzellenpumpe Parker T6CCMW-B22-B10-XL00-C1W1	
Artikelnummer: 78232029			
	T6CCW025010XR-00C1W1 054-45016-000 05445016000	Flügelzellenpumpe Parker T6CCW-025-010-XR00-C1W1	
Artikelnummer: 78232046			
	T6CCZB14B12ZL0-3A111 054-36921-003 05436921003	Flügelzellenpumpe Parker T6CCZ-B14-B12-ZL03-A111	



Flügelzellenpumpen

Bild	Vergleichsnummer	Beschreibung	Notizen
Artikelnummer: 78234001			
	034670320 034-67032-0	Hubring Parker T7B B12 Versandgewicht: 0,83 kg	
Artikelnummer: 78234008			
	034-66913-0 034669130	Hubring Parker T7B B06 Versandgewicht: 0,872 kg	NETTC
Artikelnummer: 78234021			
	034592090 034-59209-0	Hubring Parker T6C B25 Versandgewicht: 0,9 kg	
Artikelnummer: 78234025			
	034668430 034-66843-0	Hubring Parker T6C B31 Versandgewicht: 0,814 kg	
Artikelnummer: 78234036			
	S14200840 S14-20084-0	Wellenbaugruppe Code 1 T6D Parker/Denison Einfachpumpe Versandgewicht: 1,76 kg	
Artikelnummer: 78234038			
	S24-63466-0 S24634660	Wellenbaugruppe Code 5 T7BBS/T7BB Parker/Denison Zweifachpumpe Passfeder-Welle (ISO R775) Versandgewicht: 1,157 kg	NETTC
Artikelnummer: 78234044			
	S24516030 S24-51603-0	Wellenbaugruppe Code X T6CCZ Parker/Denison Zweifachpumpe Versandgewicht: 1,3 kg	



Axialkolbenpumpen

- ▶ Axialkolbenpumpen
- ▶ hoher Wirkungsgrad
- ▶ hohe Drücke
- ▶ hohe Zuverlässigkeit
- ▶ sowohl als Konstant- als auch als Verstellpumpe erhältlich
- ▶ geringe Schmutzempfindlichkeit
- ▶ für wechselnde Druckbelastungen geeignet





Axialkolbenpumpen







Bild	Vergleichsnummer	Beschreibung	Notizen
Artikelnummer: 78241010			
	3781024	Axialkolbenpumpe Parker F1-25-R Versandgewicht: 9 kg	
Artikelnummer: 78241006			
	3781080	Axialkolbenpumpe Parker F1-81-R Versandgewicht: 12,92 kg	NETTC
Artikelnummer: 78241011			
	3781100 F1-101R F1101R	Axialkolbenpumpe Parker F1-101-R Versandgewicht: 13 kg	NETTC
Artikelnummer: 78241001			
	0515930	Axialkolbenpumpe Hydro Leduc PAC80 Versandgewicht: 17,5 kg	
Artikelnummer: 78241004			
	0523790 XPi32 XP32 X32	Axialkolbenpumpe Hydro Leduc XPi32 incl. Ansaugstutzen 1 1/2" Versandgewicht: 11,1 kg	NETTC
Artikelnummer: 78241014			
	Meiller 276/1 276/1	Axialkolbenpumpe Hydro Leduc PA100 Versandgewicht: 25,5 kg	
Artikelnummer: 78241023			
	KFA2F063/63- MEK64 R902077429 R902230075	Axialkolbenpumpe Rexroth A17FO063/10NLWK0E81-0 R902230075 Versandgewicht: 10 kg	

Axialkolbenpumpen

Bild	Vergleichsnummer	Beschreibung	Notizen
Artikelnummer: 78242005			
	F2-70-35-R-000 3781470	Axialkolbenpumpe Parker F2-70/35-R Versandgewicht: 18,7 kg	
Artikelnummer: 78242002			
	PA250 Meiller 216/101	Axialkolbenpumpe Hydro Leduc PA2-50 Versandgewicht: 24,3 kg	
Artikelnummer: 78242012			
	F2-70/70-R VOAC F2-70-70-R 3784070	Axialkolbenpumpe Parker F2-70/70-R Versandgewicht: 18,7 kg	
Artikelnummer: 78243005			
	VP1-130-RA-ZX- Z-000 3784500 VP1130RAZXZ000	Verstellpumpe Parker VOAC VP1-130-RA-ZX-Z-000 rechtsdrehend Versandgewicht: 21 kg	
Artikelnummer: 78243006			
	HPR75-02R 2568 HPR7502R2568	Verstellpumpe Linde HPR75-02R LP Versandgewicht: 21 kg	
Artikelnummer: 78243009			
	T6H20CX175L1BX- 014M00079 024-92249-0 024922490	Verstellpumpe Parker T6H20C-X17-5L1B-X0M0-00 Versandgewicht: 21 kg	
Artikelnummer: 78243016			
	3786000 VP1-095-RA-ZX- Z-000 VP1095RAZXZ000	Verstellpumpe Parker VOAC VP1-095-RA-ZX-Z-000 rechtsdrehend Versandgewicht: 21 kg	



Axialkolbenpumpen

Bild	Vergleichsnummer	Beschreibung	Notizen
Artikelnummer: 78243003			
	VP1075LGZLNZ000 3780337	Verstellpumpe Parker VOAC VP1-075-LG-ZN-Z-000 linksdrehend Versandgewicht: 21 kg	
Artikelnummer: 78243022			
	A10VO60DRG/52R- PSD61N00 R902415535	Verstellpumpe Bosch Rexroth A10VO60DRG/52R- PSD61N00 R902415535 rechtsdrehend	
Artikelnummer: 78243002			
	3780336 VP1-075-RG-ZN- Z-000 VP1075RGZLNZ000	Verstellpumpe Parker VOAC VP1-075-RG-ZN-Z-000 rechtsdrehend Versandgewicht: 21 kg	
Artikelnummer: 78243004			
	5243600R	Axialkolbenpumpe Sauer Sundstrand MPV046C-BBK- SBJ-AAAA-BLF-DBATTB-NNR Versandgewicht: 34,68 kg	



Axialkolbenmotoren

- ▶ hohe Drehzahl möglich
- ▶ hoher Wirkungsgrad
- ▶ konstantes und verstellbares Schluckvolumen
- ▶ geringes Leistungsgewicht
- ▶ verschiedene Wellen- und Flanschausführungen





Axialkolbenmotoren

Bild	Vergleichsnummer	Beschreibung	Notizen
Artikelnummer: 78341002			
	F12-30-MF-IH-K-000-000-P 3799844 F12-30-MF-IH-K F12-030-MF-IV-K	Axialkolbenmotor Parker F12-030-MF-IV-K-000-000-P Versandgewicht: 12,5 kg	
Artikelnummer: 78341003			
	F11-005-HU-CV-K F11-005-HU-CH-K-000-000-0	Axialkolbenmotor Parker F11-005-HU-CV-K-000-000-0 Versandgewicht: 4,9 kg	
Artikelnummer: 78341004			
	F11-010-HU-CV-K-000-000-0 F11-010-HU-CH-K-000-000-0	Axialkolbenmotor Parker F11-010-HU-CV-K-000-000-0 Versandgewicht: 7,68 kg	
Artikelnummer: 78341005			
	F12-040-MF-IV-D-000-000-0 F12-40-MF-IH-D-000-000-0	Axialkolbenmotor Parker F12-040-MF-IV-D-000-000-0 Versandgewicht: 16,68 kg	
Artikelnummer: 78341009			
	F11-005-MB-CN-K-000-000-0 F11-005-MB-CN-K	Axialkolbenmotor Parker F11-005-MB-CN-K-000-000-0 Versandgewicht: 4,94 kg	
Artikelnummer: 78341010			
	3782009 3707249 F11-005-MB-CV-K F11-005-MB-CH-K-000-000-0	Axialkolbenmotor Parker F11-005-MB-CV-K-000-000-0 Versandgewicht: 4,8 kg	
Artikelnummer: 78341011			
	3703603 F11-010-MB-CN-K-000-000-0	Axialkolbenmotor Parker F11-010-MB-CN-K-000-000-0 Versandgewicht: 7,76 kg	

Axialkolbenmotoren

Bild	Vergleichsnummer	Beschreibung	Notizen
Artikelnummer: 78341021			
	3799998 F12-60-MS-SH-S	Axialkolbenmotor Parker F12-060-MS-SV-S-000-000-0 Versandgewicht: 21 kg	
Artikelnummer: 78341022			
	F12-80-MF-IV-D F12-80-MF-IH-D	Axialkolbenmotor Parker F12-080-MF-IV-D-000-000-0 Versandgewicht: 26,2 kg	
Artikelnummer: 78341025			
	3780206 F12-040-MF-CH- C-248-000-0 F12-040-MF-CV- C-248-000-0 F12040MFCVC248- 0000 3786744	Axialkolbenmotor Parker F12-040-MF-CV-C-000-000-0 Versandgewicht: 18 kg	
Artikelnummer: 78341026			
	3785267	Axialkolbenmotor Parker F11-012-HB-CV-K-000-000-0 Versandgewicht: 8,9 kg	
Artikelnummer: 78341029			
	F12-040-MF-IV- D-000-000-P F12-040-MF-IH- D-000-000-P 3786869	Axialkolbenmotor Parker F12-040-MF-IV-D-000-000-P Versandgewicht: 16,4 kg	
Artikelnummer: 78341028			
	F12-080-MF-IV- D-000-000-P F12-080-MF-IH- D-000-000-P 3786110	Axialkolbenmotor Parker F12-080-MF-IV-D-000-000-P Versandgewicht: 26,3 kg	
Artikelnummer: 78341027			
	3787725 3787726 F12-150-MF-SV-S-0 F12-150-HF-SV-S-0 F12-150-HF-SH-S-0	Axialkolbenmotor Parker F12-150-MF-SV-S-000-000-0 Versandgewicht: 72 kg	

Orbit-/Torq/Gerotormotoren

- ▶ hoher Wirkungsgrad
- ▶ hohe Drehmomente
- ▶ langsam laufend
- ▶ für höchste Beanspruchung geeignet
- ▶ als direkter Radantrieb möglich



Orbit-/Torque/Gerotormotoren

Bild	Vergleichsnummer	Beschreibung	Notizen
Artikelnummer: 78361007			
	MT0119AA24AF00-0000000000 Char-Lynn 158-3582-001 1583582001 151-0455 OMR200 151-0715 1510715	Hydraulikmotor MR200CD Versandgewicht: 7,5 kg	
Artikelnummer: 78361008			
	124M4120A5	Hydraulikmotor MP-W200KD Versandgewicht: 7,1 kg	NETTC
Artikelnummer: 78361009			
	EPMS F80 EPMSF80	Hydraulikmotor MS-F80C Versandgewicht: 10,7 kg	NETTC
Artikelnummer: 78361010			
	5137623	Hydraulikmotor MP-W160CD Versandgewicht: 7,06 kg	
Artikelnummer: 78361012			
	EPM200	Hydraulikmotor MP200SHD Versandgewicht: 7,06 kg	NETTC
Artikelnummer: 78361014			
	1510310	Hydraulikmotor MP50CD Versandgewicht: 8,22 kg	NETTC
Artikelnummer: 78361015			
	OMR 100 151-0712 1510712 EPRM 100 C D EPRM100CD	Hydraulikmotor MR100CD Versandgewicht: 7,7 kg	

Magnetspulen

- ▶ hohe Temperaturbeständigkeit
- ▶ hohe Witterungsbeständigkeit
- ▶ Einsatz für Schalt- und Proportionalventile



Magnetspulen

Bild	Vergleichsnummer	Beschreibung	Notizen
Artikelnummer: 78613001			
	12DT01-40-1836 12DT01401836 40-1836	Magnetspule 12DT01-40-1836 Außendurchmesser: 36 Spulenkern: 18 Höhe: 40 Versandgewicht: 0,189 kg	
Artikelnummer: 78613002			
	OF1331-2 086-002-0286	Magnetspule C45AP-22 Außendurchmesser: 45 Spulenkern: 22 Höhe: 50 Versandgewicht: 0,368 kg	
Artikelnummer: 78613003			
	AXP9928	Magnetspule AXP9928 Breite: 36 Tiefe: 38,7 Spulenkern: 13 Höhe: 48 Versandgewicht: 0,261 kg	
Artikelnummer: 78613004			
	C16A12	Magnetspule C16A12-19 Breite: 49 Tiefe: 50 Spulenkern: 16 Höhe: 36 Versandgewicht: 0,31 kg	
Artikelnummer: 78613005			
	C13A1219	Magnetspule C13 A12/19 Bi-D Breite: 36 Tiefe: 38,4 Spulenkern: 13 Höhe: 47,6 Versandgewicht: 0,31 kg	
Artikelnummer: 78613006			
	AXP9922KJA	Magnetspule AXP9922KJA Breite: 32 Tiefe: 45 Spulenkern: 13 Höhe: 39 Versandgewicht: 0,176 kg	
Artikelnummer: 78613007			
	CEA09/07 CEA0907	Magnetspule Regelmagnet Linde CEA - 09/07 Versandgewicht: 0,527 kg	



Magnetspulen

Bild	Vergleichsnummer	Beschreibung	Notizen
Artikelnummer: 78621002			
	KTS GR45 P00 24VDC KTSGR45P0024VDC AKD1VWCJW91	Magnetspule Parker AK-D1VW-C-JW-91 Außendurchmesser: 45 Spulenkern: 22 Höhe: 50 Versandgewicht: 0,4 kg	
Artikelnummer: 78621008			
	CCS024D 5002253	Magnetspule Parker/Sterling CCS024D Breite: 34 Tiefe: 40 Spulenkern: 13 Höhe: 52 Versandgewicht: 0,4 kg	
Artikelnummer: 78621009			
	CAP024D	Magnetspule Parker/Sterling CAP024D Breite: 36 Tiefe: 50 Spulenkern: 16 Höhe: 56 Versandgewicht: 0,4 kg	
Artikelnummer: 78621012			
	CCP024D	Magnetspule Parker/Sterling CCP024D Breite: 34 Tiefe: 40 Spulenkern: 13 Höhe: 52,4 Versandgewicht: 0,216 kg	
Artikelnummer: 78621030			
	S8LDD024	Magnetspule Parker S8LDD024 Breite: 33 Tiefe: 44,5 Spulenkern: 13 Höhe: 53 Versandgewicht: 0,23 kg	
Artikelnummer: 78621031			
	1824210243	Magnetspule Rexroth 1824210243 Breite: 22 Tiefe: 30 Spulenkern: 9 Höhe: 28,6 Versandgewicht: 0,056 kg	
Artikelnummer: 78621005			
	4305884 6356024	Magnetspule HYDRAFORCE 24V 20W Außendurchmesser: 47 Spulenkern: 16 Höhe: 50 Versandgewicht: 0,294 kg	

Magnetspulen

Bild	Vergleichsnummer	Beschreibung	Notizen
Artikelnummer: 78623004			
	R900315819 Bosch R900315819d 770-624 SUN	Magnetspule Außendurchmesser: 37 Spulenkern: 19 Höhe: 50 Versandgewicht: 0,223 kg	
Artikelnummer: 78623002			
	CCS024A	Magnetspule Parker/Sterling CCS024A Breite: 34 Tiefe: 40 Spulenkern: 13 Höhe: 52,5 Versandgewicht: 0,208 kg	
Artikelnummer: 78623001			
	HYDAC ES-1082A-20 EVI 3P16 24VDC 26W AMP J 913504	Magnetspule Außendurchmesser: 38,6 Spulenkern: 16 Höhe: 50 Versandgewicht: 0,21 kg	
Artikelnummer: 78623008			
	24159800 C22B02400E3A186NA C22B-02400E3A-1- 8,6NA	Magnetspule C22B-02400E3A-18,6NA Außendurchmesser: 45 Spulenkern: 22 Höhe: 52 Versandgewicht: 0,366 kg	
Artikelnummer: 78624001			
	1837001334 0810040908	Magnetspule Rexroth 1837001334 Außendurchmesser: 35,6 Spulenkern: 16 Höhe: 52 Versandgewicht: 0,229 kg	
Artikelnummer: 78631001			
	SPCAU230RC20 Atos	Magnetspule SP-CAU 230 RC/20 Außendurchmesser: 63 Spulenkern: 18 Höhe: 38,7 Versandgewicht: 0,45 kg	



Blasenspeicher

- ▶ Jederzeit rasche Kontrolle und Anpassung des Gasdrucks an neue Betriebsverhältnisse
- ▶ Saubere Trennung zwischen Gas und Flüssigkeit
- ▶ Wirkungsgrad von fast 100%
- ▶ Hohe Sicherheit dank nahtlos hergestelltem Behälter
- ▶ Keine Reibungsschäden und mechanische Belastungen
- ▶ Ausschließlich statische Dichtungen







Blasenspeicher

Bild	Vergleichsnummer	Beschreibung	Notizen
Artikelnummer: 78101003			
	10876401125	Blasenspeicher Parker/Olaer EHV 0.5-350/00-A25BD-200 Versandgewicht: 2,858 kg	
Artikelnummer: 78101004			
	10845601125	Blasenspeicher Parker/Olaer EHV 1-350/00-A25BC-200 Versandgewicht: 5,22 kg	
Artikelnummer: 78101005			
	10866901125	Blasenspeicher Parker/Olaer EHV 1-350/00-A25BB-200 Versandgewicht: 5,219 kg	
Artikelnummer: 78101006			
	10998301125	Blasenspeicher Parker/Olaer EHV 1.6-350/90-A25BC-200 Versandgewicht: 7,52 kg	
Artikelnummer: 78101007			
	11123501125	Blasenspeicher Parker/Olaer EHV 1.6-350/90-A25BB-200 Versandgewicht: 7,45 kg	
Artikelnummer: 78101008			
	10854701125	Blasenspeicher Parker/Olaer EHV 2.5-350/90-A25DC-200 Versandgewicht: 9,7 kg	
Artikelnummer: 78101009			
	10866601125	Blasenspeicher Parker/Olaer EHV 2.5-350/90-A25DB-200 Versandgewicht: 10,076 kg	



Blasenspeicher

Bild	Vergleichsnummer	Beschreibung	Notizen
Artikelnummer: 78101010			
	10845401125	Blasenspeicher Parker/Olaer EHV 4-350/90-A25DC-200 Versandgewicht: 13,793 kg	
Artikelnummer: 78101011			
	10866101125	Blasenspeicher Parker/Olaer EHV 4-350/90-A25DB-200 Versandgewicht: 14,291 kg	
Artikelnummer: 78101012			
	10866701125	Blasenspeicher Parker/Olaer EHV 5-350/90-A25DB-200 Versandgewicht: 11 kg	
Artikelnummer: 78101013			
	10861201125	Blasenspeicher Parker/Olaer EHV 5-350/90-A25DC-200 Versandgewicht: 16,7 kg	



HYDRAULIK HELDEN

CJEN Multi-Kupplungen

KUPPELN UNTER RESTDRUCK BIS ZU 350 BAR

- ▶ Betriebsdruck bis zu 350 bar
- ▶ Tropffreies Entkuppeln
- ▶ Kompatibel gemäß ISO 16028 Standard
- ▶ Einfach: Austausch der alten Kupplungen durch Multi-X bei bestehenden Schlauchleitungen
- ▶ Leicht: Um- / Einbau von Multi-X bei standardisierten Schlauchverbindungen
- ▶ Servicefreundlich: werkzeugloser Schlauchwechsel
- ▶ Entwickelt für die Bereiche Kommunal-Technik, Bau, Forst- und Landwirtschaft uvm.

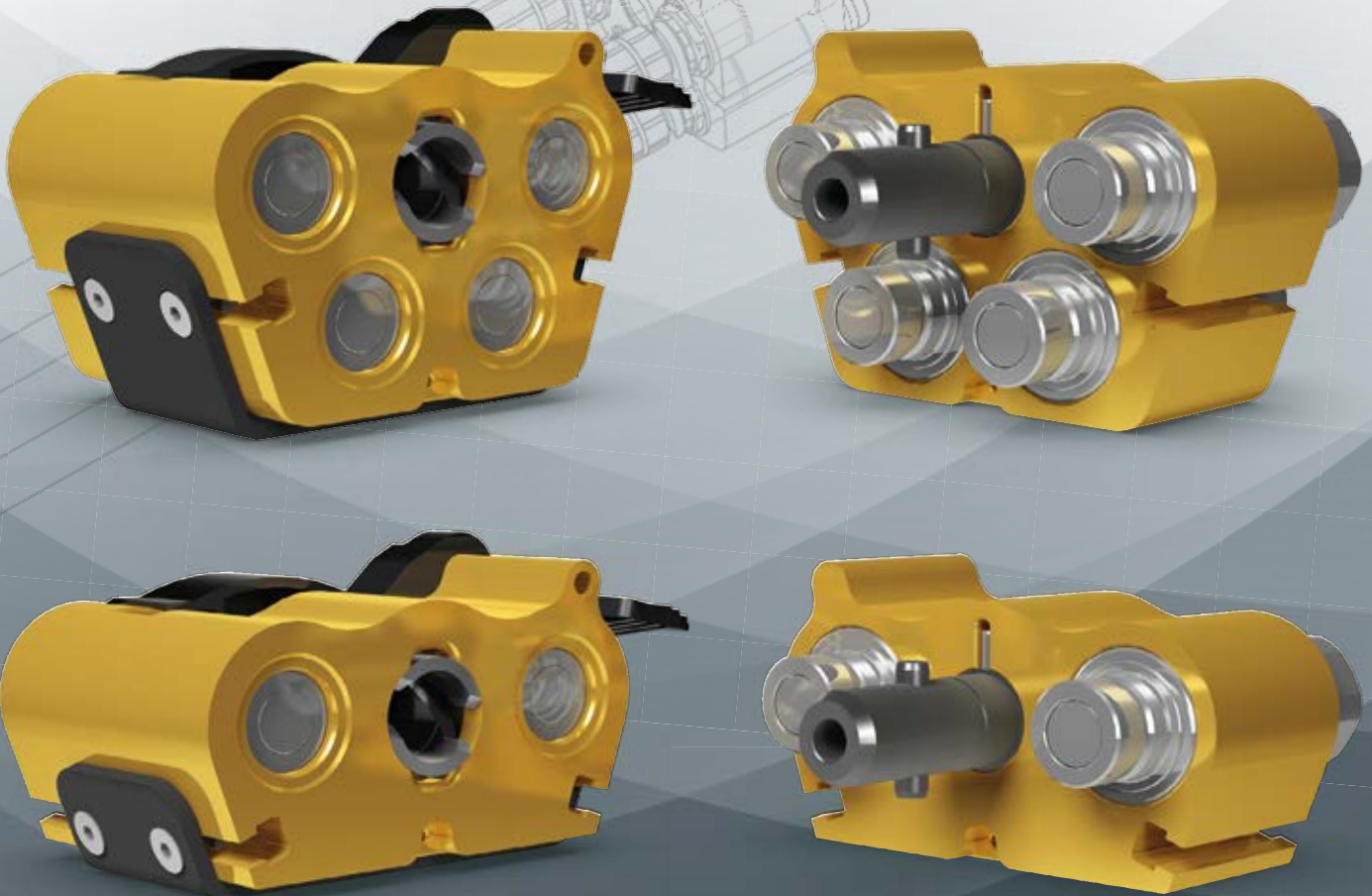
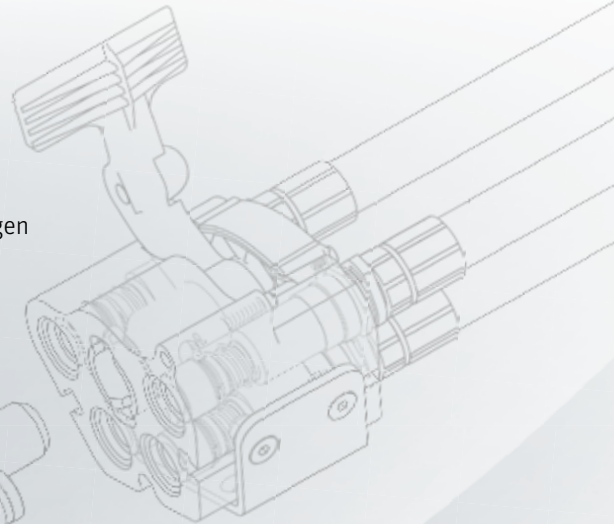



Cejn Multikupplungen

Bild	Vergleichsnummer	Beschreibung	Notizen
Artikelnummer: 41000000			
	109322000	Cejn Kupplung Multi-X Duo 10 WEO 1/2" " Kupplungsseite Versandgewicht: 1,62 kg	
Artikelnummer: 41000001			
	109322050	Cejn Kupplung Multi-X Duo 10 WEO 3/8" Nippelseite Versandgewicht: 1,62 kg	
Artikelnummer: 41000002			
	109322001	Cejn Kupplung Multi-X Duo 12,5 WEO 3/4" " Kupplungsseite Versandgewicht: 2,63 kg	
Artikelnummer: 41000003			
	109322051	Cejn Kupplung Multi-X Duo 12,5 WEO 1/2" Nippelseite Versandgewicht: 2,22 kg	
Artikelnummer: 41000103			
	109326000	Cejn Kupplung Multi-X Duo 12,5/19 WEO 3/4" " Kupplungsseite Versandgewicht: 3,69 kg	
Artikelnummer: 41000104			
	109326050	Cejn Kupplung Multi-X Duo 12,5/19 WEO 1/2" + 3/4" Nippelseite Versandgewicht: 2,82 kg	
Artikelnummer: 41000055			
	109325002	Cejn Kupplung Multi-X Duo 19 WEO 3/4" " Kupplungsseite Versandgewicht: 4,79 kg	

Cejn Multikupplungen

Bild	Vergleichsnummer	Beschreibung	Notizen
Artikelnummer: 4100056			
	109325052	Cejn Kupplung Multi-X Duo 19 WEO 3/4" Nippelseite Versandgewicht: 4,03 kg	
Artikelnummer: 4100157			
	109327050	Cejn Kupplung Multi-X Duo 25 G 1" (BSP) Nippelseite Versandgewicht: 4,575 kg	
Artikelnummer: 4100156			
	109327000	Cejn Kupplung Multi-X Duo 25 G 1" (BSP) Kupplungsseite Versandgewicht: 4,79 kg	
Artikelnummer: 4100004			
	109323000	Cejn Kupplung Multi-X Quattro 10 WEO 1/2" Kupplungsseite Versandgewicht: 2,3 kg	
Artikelnummer: 4100005			
	10 932 3050 109323050	Cejn Kupplung Multi-X Quattro 10 WEO 3/8" Nippelseite Versandgewicht: 2,2 kg	
Artikelnummer: 4100006			
	109324000	Cejn Kupplung Multi-X Quattro 10/12,5 WEO 1/2" + 3/4" Kupplungsseite Versandgewicht: 3,3 kg	
Artikelnummer: 4100007			
	109324050	Cejn Kupplung Multi-X Quattro 10/12,5 WEO 3/8" + 1/2" Nippelseite Versandgewicht: 2,84 kg	



Cejn Multikupplungen

Bild	Vergleichsnummer	Beschreibung	Notizen
Artikelnummer: 41000155			
	10 932 4250 109324250	Cejn Kupplung Multi-X Quattro 10/12,5 G 3/8"+G 1/2" (BSP) Nippelseite	
		Versandgewicht: 2,841 kg	
Artikelnummer: 41000008			
	109324001	Cejn Kupplung Multi-X Quattro 12,5 WEO 3/4" " Kupplungsseite	
		Versandgewicht: 3,3 kg	
Artikelnummer: 41000009			
	109324051	Cejn Kupplung Multi-X Quattro 12,5 WEO 1/2" " Nippelseite	
		Versandgewicht: 3,2 kg	
Artikelnummer: 41000010			
	109325000	Cejn Kupplung Multi-X Quattro 12,5/19 WEO 3/4" " Kupplungsseite	
		Versandgewicht: 5,1 kg	
Artikelnummer: 41000011			
	109325050 10 932 5050	Cejn Kupplung Multi-X Quattro 12,5/19 WEO 1/2" + 3/4" Nippelseite	
		Versandgewicht: 4,8 kg	
Artikelnummer: 41000071			
	109325006	Cejn Kupplung Multi-X Hexa 10 WEO 1/2" " Kupplungsseite	
Artikelnummer: 41000072			
	109325056	Cejn Kupplung Multi-X Hexa 10 WEO 3/8" Nippelseite	



Paul Wiegand GmbH
Allgemeine Geschäftsbedingungen

Stand: 16.06.2006

I. Allgemeines

1. Unsere Lieferungen, Leistungen und Angebote erfolgen nur zu den nachfolgenden Geschäftsbedingungen (AGB). Diese gelten für alle Geschäftsbeziehungen und liegen allen Angeboten zugrunde.
2. Abweichende Geschäftsbedingungen des Geschäftspartners erkennen wir nicht an, auch wenn ihnen nicht ausdrücklich widersprochen wurde. Unsere AGB gelten auch dann, wenn wir in Kenntnis entgegenstehender oder von unseren AGB abweichenden Bedingungen des Geschäftspartners dessen Bestellung ausführen.
3. Aufträge und Vereinbarungen bedürfen zu ihrer Wirksamkeit unserer schriftlichen Bestätigung, ebenso Nebenabreden, Änderungen, Ergänzungen und Zusicherung von Eigenschaften.
5. Auch Aufträge, die uns über unseren Online-Shop erreichen, bedürfen zu ihrer Wirksamkeit unserer schriftlichen Bestätigung, ebenso Nebenabreden, Änderungen, Ergänzungen und Zusicherung von Eigenschaften. Eine Auftragsbestätigung kann auch auf dem Wege der elektronischen Post (eMail) erteilt werden.
4. Abbildungen, Maße, Gewichte und Farbtöne in Katalogen, dem Online-Shop, in Preislisten und anderen Drucksachen sind nur dann verbindlich, wenn sie von uns ausdrücklich als verbindlich bezeichnet wurden. Wir behalten uns technisch erforderliche oder für die Formgestaltung dringend notwendige Änderungen vor.

II. Kostenvoranschläge - Angebote

1. Kostenvoranschläge sind nur dann verbindlich, wenn sie von uns ausdrücklich als solche erklärt werden. Überschreitungen des Kostenvoranschlags bis zu 15% behalten wir uns bei notwendigen Arbeiten ohne vorherige Benachrichtigung des Geschäftspartners vor.
2. Angebote sind freibleibend und unverbindlich, soweit sie nicht als Festangebote bezeichnet sind.

III. Preise - Pfandwerte

1. Die in Katalogen und in unserem Online-Shop angegebenen Preise sind Richtpreise zum Stand der Veröffentlichung. Preisänderungen sind jederzeit möglich. Maßgebend sind die in der Auftragsbestätigung genannten Preise in Euro zuzüglich Umsatzsteuer in der jeweiligen gesetzlichen Höhe. Nicht enthalten im Preis ist die Versicherung sowie sonstige Nebenkosten wie Zölle. Diese gehen zu Lasten des Geschäftspartners. Die Verpackung wird von uns zweckentsprechend gewählt und im Rahmen unserer gesetzlichen Verpflichtungen bei freier Rücksendung zurückgenommen.
2. Tritt eine wesentliche Änderung auftragsbezogener Kostenfaktoren ein (das sind Verpackungen, Kosten für Sonderfahrten, zusätzliche Transportkosten), kann der vereinbarte Preis entsprechend dem Einfluss dieser Kostenfaktoren in angemessenem Umfang angepasst werden.
3. Zusätzlich zum Kaufpreis wird der vereinbarte Pfandwert erhoben, der nach Eingang des entsprechenden Altteils rückerstattet wird, sofern dieses Altteil verwendungs- und instandsetzungsfähig ist. Hydraulikzylinder und Platten aller Art werden auch dann nur unter Berechnung des aktuell bei uns gültigen Pfandwertes verkauft, wenn die gesonderte Vereinbarung des Pfandwertes unterblieben ist.
4. Ist unsere Lieferung oder Leistung vertragsgemäß später als 3 Monate nach dem Abschluss des Vertrages zu erbringen, so sind wir berechtigt, die bis zum Zeitpunkt der Lieferung eingetretenen Erhöhungen der Gestehungskosten zusätzlich in Rechnung zu stellen.
5. Die Versicherung der Ware erfolgt nur auf ausdrücklichen Wunsch des Geschäftspartners.

IV. Zahlung

1. Soweit nicht anders vereinbart, sind alle Rechnungen nach erfolgter Warenlieferung mit Zugang der Rechnung fällig. Die Rechnungen sind grundsätzlich zahlbar innerhalb von 14 Tagen ab Rechnungsdatum mit 2 % Skonto oder innerhalb von 21 Tagen rein netto.
2. Zahlungen sind erst bewirkt, wenn wir endgültig über den Betrag verfügen können.
3. Bei Nichtzahlung innerhalb der auf der Rechnung gegebenen Frist berechnen wir ab dem darauf folgenden Tag Verzugszinsen von 8% über dem Basiszinssatz.
4. Eingehende Zahlungen werden nach unserer Wahl zur Tilgung der ältesten oder der am geringsten gesicherten Schuld verwendet.
5. Die Aufrechnung mit anderen Gegenforderungen als solchen, die unbestritten und rechtskräftig festgestellt sind, ist ausgeschlossen.
6. Die Annahme von Wechseln oder Schecks erfolgt nur erfüllungshalber. Die durch die Wechselannahme entstehenden Kosten, Spesen etc. trägt der Geschäftspartner; sie sind auf Anforderung sofort zahlbar.
7. Wir sind berechtigt, unsere Forderungen aus der Geschäftsbeziehung ganz oder teilweise abzutreten oder zu verkaufen.

V. Veränderte Verhältnisse beim Geschäftspartner

1. Verschlechtern sich die Vermögensverhältnisse des Geschäftspartners wesentlich (z. B. bei Nichteinlösung eines Schecks oder Wechsels sowie bei einem Antrag auf Eröffnung eines Insolvenz- oder Vergleichsverfahrens über das Vermögen des Geschäftspartners), verfügt er außerhalb des ordnungsgemäßen Geschäftsverkehrs über Ware, die der Verkäufer unter Eigentumsvorbehalt geliefert hat oder löst er sein Unternehmen auf, sind wir berechtigt, sämtliche Forderungen sofort fällig stellen, Wechsel auf Kosten des Geschäftspartners zurückzukaufen und nur gegen Vorauszahlung oder Sicherheitsstellung weiter zu liefern.
2. Bei Zahlungseinstellung oder Überschuldung des Geschäftspartners oder bei Beantragung eines Insolvenz- oder Vergleichsverfahrens über sein Vermögen sind wir berechtigt, nach eigener Wahl entweder die vorstehenden Rechte geltend zu machen oder gemäß den gesetzlichen Vorschriften vom Vertrag zurückzutreten.



VI. Lieferung

1. Die Lieferfrist beginnt mit der Absendung der Auftragsbestätigung, soweit eine solche erteilt wird, jedoch nicht vor Beibringung der vom Geschäftspartner zu beschaffenden Unterlagen, Genehmigungen und Freigabe sowie Eingang einer vereinbarten Anzahlung.
2. Die Lieferfrist ist eingehalten, wenn die Sendung innerhalb der Lieferfrist versandt wurde oder die Versandbereitschaft dem Geschäftspartner mitgeteilt ist.
3. Höhere Gewalt und Ereignisse, die uns ohne eigenes Verschulden vorübergehend daran hindern, die Lieferung zum vereinbarten Termin oder innerhalb der vereinbarten Frist zu liefern, berechtigen uns, die Lieferung oder Leistung um die Dauer der Behinderung zuzüglich einer angemessenen Anlaufzeit hinauszuschieben. Verlängert sich die Lieferzeit oder werden wir von unserer Verpflichtung frei, so kann der Geschäftspartner hieraus keine Schadensersatzansprüche herleiten. Führen entsprechende Störungen zu einem Leistungsaufschub von mehr als vier Monaten, kann der Geschäftspartner vom Vertrag zurücktreten. Andere Rücktrittsrechte bleiben davon unberührt.
4. Wenn dem Geschäftspartner wegen einer von uns verschuldeten Lieferverzögerung Schaden entstanden ist, beschränkt sich der Anspruch des Geschäftspartners auf Ersatz des Verzögerungsschadens, sofern die Lieferverzögerung nicht auf Vorsatz oder grobe Fahrlässigkeit beruht, auf einen Betrag in Höhe von 0,5 % für jede volle Woche der Verspätung, berechnet vom Wert des Teils der Lieferung, die infolge der Verspätung nicht rechtzeitig oder nicht vertragsgemäß genutzt werden kann, jedoch höchstens 15 % des Lieferwertes.
5. Hierüber hinausgehende Entschädigungsansprüche und Schadensersatzansprüche sind ausgeschlossen, soweit nicht wegen Vorsatz oder grober Fahrlässigkeit oder aufgrund gesetzlicher Vorschriften zwingend gehaftet wird. Eine Änderung der Beweislast zum Nachteil des Käufers ist damit nicht verbunden.
6. Teillieferungen sind in zumutbarem Umfang zulässig.

VII. Versand

1. Die Gefahr des zufälligen Untergangs oder der zufälligen Verschlechterung der Ware geht mit Verlassen des Lagers auf den Geschäftspartner über.
2. Der Versand erfolgt in allen Fällen unfrei auf Rechnung des Geschäftspartners. Der Versand erfolgt, sofern keine Versandvorschriften vom Geschäftspartner gegeben sind, nach unserem besten Ermessen ohne Gewähr für den billigsten und schnellsten Weg.
3. Transportschäden sind unverzüglich zu melden und werden gegen Vorlage der Schadensanerkennung des Frachtführers ersetzt.

VIII. Rücklieferung - Anlieferung

1. Eine Rücknahmepflicht der ordnungsgemäß gelieferten Teile besteht grundsätzlich nicht. Sollten wir uns trotzdem bereit erklären, bestellte und mangelfreie Teile zurückzunehmen, muss die Ware sicher verpackt innerhalb von 8 Tagen nach Eingang beim Käufer mit Rechnungs- und Lieferscheinkopie bei uns eingehen. Für Einlagerungs- und Verwaltungskosten machen wir 15% des Teilwertes sowie evtl. entstandene Frachtkosten geltend. Speziell gefertigte, extra beschaffte oder instand gesetzte Teile können grundsätzlich nicht zurückgenommen werden. Für Verlust und Beschädigung zurückgelieferter Ware haftet der Kunde.
2. Die Anlieferung von Reparaturteilen und Alteilen hat grundsätzlich frei Haus zu erfolgen. Verauslagte Frachtkosten oder Rollgelder werden von uns wieder in Rechnung gestellt.

IX. Sachmangelhaftung

1. Wir leisten Gewähr für die Fehlerfreiheit der bestellten Ware entsprechend dem jeweiligen Stand der Technik. Für Sachmängel, die durch ungeeignete oder unsachgemäße Verwendung, fehlerhafte Montage bzw. Inbetriebnahme durch den Käufer oder Dritte, übliche Abnutzung, fehlerhafte oder nachlässige Behandlung entstehen, stehen wir ebenso wenig ein, wie für die Folgen unsachgemäßer bzw. ohne unsere Einwilligung vorgenommene Änderungen oder Instandsetzungsarbeiten des Käufers oder Dritter.
2. Die Ansprüche auf Mangelbeseitigung des Geschäftspartners sind vorrangig auf einen Nacherfüllungsanspruch, d. h. Nachbesserung- oder Ersatzlieferung, beschränkt. Wir haben das Wahlrecht zur Nachbesserung oder Ersatzlieferung. Bei Fehlschlagen der Nachbesserung oder Ersatzlieferung kann der Geschäftspartner Minderung verlangen oder vom Vertrag zurücktreten. Die Nachbesserung ist fehlgeschlagen, wenn und soweit eine uns zur Nacherfüllung gesetzte Frist ergebnislos verstrichen ist. Die Voraussetzungen für die Ausübung des Rücktrittsrechts bestimmen sich nach § 323 BGB.
3. Die Verjährungsfrist für Sachmängel beträgt bei neu hergestellten Sachen ein Jahr ab Ablieferung der Sache. Der Verkauf von gebrauchten Sachen erfolgt unter Ausschluss jeglicher Sachmangelhaftung.
4. Wir haften nach den gesetzlichen Bestimmungen, sofern der Geschäftspartner Schadensersatzansprüche geltend macht, die auf Arglist, Vorsatz oder grober Fahrlässigkeit, einschließlich Arglist, Vorsatz oder grober Fahrlässigkeit unserer Vertreter oder Erfüllungsgehilfen beruhen. Soweit uns keine vorsätzliche Vertragsverletzung angelastet wird, ist die Haftung auf den vorhersehbaren, typischerweise eintretenden Schaden begrenzt. Im Übrigen ist die Schadensersatzhaftung ausgeschlossen; insoweit haften wir insbesondere nicht für Schäden, die nicht am Lieferungsgegenstand entstanden sind, es sei denn, es handelt sich dabei um eine Verletzung von Leben, Körper und/oder Gesundheit. Die zwingende Haftung nach dem Produkthaftungsgesetz bleibt ebenfalls unberührt.
5. Im Fall der Nachbesserung sind wir verpflichtet, alle zum Zwecke der Mangelbeseitigung erforderlichen Aufwendungen insbesondere Transport-, Wege-, Arbeits- und Materialkosten zu tragen, sofern sich die Kosten nicht dadurch erhöhen, dass die Kaufsache an einen anderen Ort als den Erfüllungsort verbracht wurde.
6. Die vorstehenden Regelungen gelten auch für Schäden, die bei der Fehlerbeseitigung oder dem Austausch von Produkten im Rahmen der Sachmangelhaftung eintreten.
7. Die Ansprüche des Geschäftspartners aus der Sachmangelhaftung setzen voraus, dass dieser seinen nach § 377 HGB geschuldeten Untersuchungs- und Rückgabepflichten ordnungsgemäß und rechtzeitig nachgekommen ist. Etwaige Mängel, Beschädigungen und Mengenabweichungen sind uns unverzüglich schriftlich anzuzeigen, und zwar: bei erkennbaren Mängeln etc. spätestens innerhalb von einer Woche nach Lieferung und bei anderen Mängeln, die innerhalb dieser Frist auch bei sorgfältiger Prüfung nicht entdeckt werden können, spätestens innerhalb von einer Woche nach Entdeckung. Unterbleibt eine fristgerechte Mängelrüge, können aus solchen Mängeln keine Ansprüche mehr gegen uns geltend gemacht werden.
8. Für den Fall einer Mängelrüge behalten wir uns das Recht zur Besichtigung und Prüfung der beanstandeten Ware in unverändertem Zustand vor.
9. Werden bei der Montage von Aufbauten oder sonstigen Bauteilen in fremder Werkstatt Mängel an unseren Arbeiten festgestellt, sind wir vor Fortsetzung der Montage zum Zweck der Beseitigung der Mängel zu verständigen. Unterbleibt diese Benachrichtigung, gehen die dadurch entstandenen Mehrkosten oder sonstigen Nachteile zu Lasten des Geschäftspartners.
10. Die Gewähr erstreckt sich bei Reparaturen und Instandsetzungen auf die einwandfreie handwerkliche Ausführung sowie auf Maßhaltigkeit und Erhaltung der Festigkeit und Tragfähigkeit der instand gesetzten Fahrzeugteile.



X. Unternehmerrückgriff

1. Wenn der Geschäftspartner die verkaufte Sache im Rahmen seines gewerblichen Betriebes an einen Verbraucher weiterverkauft und diese Sache als Folge ihrer Mangelhaftigkeit zurücknehmen oder den Kaufpreis mindern musste, so stehen dem Geschäftspartner gegen uns Sachmangelhaftungsansprüche nach folgender Maßgabe zu: War der Käufer zur Rücknahme der verkauften Sachen verpflichtet, sind wir innerhalb angemessener Frist zu Nachbesserung oder Ersatzlieferung berechtigt. Sofern und soweit der Geschäftspartner zur Minderung verpflichtet war, mindert sich der Kaufpreis entsprechend. Der Rückgriffsanspruch besteht allein, soweit neu hergestellte Sachen betroffen sind.
2. Der Geschäftspartner kann zudem Ersatz der Aufwendungen verlangen, die er im Verhältnis zum Verbraucher zu tragen hatte, wenn der vom Verbraucher geltend gemachte Mangel bereits beim Übergang der Gefahr auf den Geschäftspartner vorhanden war. Aufwendungen sind insbesondere Transport-, Wege-, Arbeits-, und Materialkosten.
3. Der Geschäftspartner hat im Rahmen dieses Unternehmerrückgriffs keinen Anspruch auf Schadensersatz.
4. Die Rügeobliegenheit des Geschäftspartners nach § 377 HGB bleibt hiervon unberührt.

XI. Haftung in sonstigen Fällen

1. Eine über die unter Ziffer IX. verankerte Haftung hinausgehende Haftung auf Schadensersatz ist – ohne Rücksicht auf die Rechtsnatur des geltend gemachten Anspruchs – ausgeschlossen. Dies gilt insbesondere für Schadensersatzansprüche aus Verschulden bei Vertragsschluss, wegen sonstiger Pflichtverletzungen oder wegen deliktischer Ansprüche auf Ersatz von Sachschäden nach § 823 BGB.
2. Die Begrenzung nach Abs. 1. gilt auch, soweit der Geschäftspartner anstelle eines Schadensersatzanspruches statt der Leistung den Ersatz nutzloser Aufwendungen verlangt.
3. Soweit die Schadensersatzhaftung uns gegenüber ausgeschlossen oder eingeschränkt ist, gilt dies auch für die persönliche Schadensersatzhaftung unserer Angestellten, Arbeitnehmer, Mitarbeiter, Vertreter und Erfüllungsgehilfen.

XII. Sicherung und Eigentumsvorbehalt

1. Die Ware bleibt unser Eigentum bis zur endgültigen Gutschrift des Kaufpreises bzw. der Saldoforderung auf unserem Konto. Bei laufender Rechnung sichert der Eigentumsvorbehalt unsere Saldoforderung und bleibt insoweit auch an bezahlten Einzellieferungen bestehen.
2. Als Zahlung gilt bei Hingabe von Wechseln und Schecks deren endgültige Einlösung. Der Geschäftspartner darf die Ware weder verpfänden noch zur Sicherheit übereignen. Von Zugriffen Dritter, insbesondere Pfändungen sind wir unverzüglich zu unterrichten.
3. Der Eigentumsvorbehalt erlischt mit jedem vollständigen Kontoausgleich an den bis dahin gelieferten Waren.
4. Der Geschäftspartner ist widerruflich berechtigt, die gelieferten Waren im ordnungsgemäßen Geschäftsverkehr weiterzuveräußern. Im Falle der Weiterveräußerung von Vorhaltware werden uns bereits jetzt die daraus gegenüber den Kunden entstehenden Forderungen bis zur Höhe und zur Sicherung unserer jeweiligen Forderung abgetreten. Der Geschäftspartner ist zum Einzug der uns abgetretenen Forderung berechtigt und verpflichtet, solange wir diese Ermächtigung nicht widerrufen. Er hat uns auf Verlangen unverzüglich schriftlich mitzuteilen, an wen er die Ware weiterveräußert hat und welche Forderungen ihm aus der Weiterveräußerung zustehen.
5. Verarbeitung und Verbindung unserer Ware mit anderen Erzeugnissen erfolgen stets für uns als Hersteller, jedoch ohne Verpflichtung für uns. Erlischt unser Eigentum an der von uns gelieferten Ware hierdurch, so wird bereits jetzt vereinbart, dass wir an den durch Verarbeitung oder Verbindung entstehenden Gegenständen Miteigentum erwerben. Die daraus entstehende neue Sache gilt als Vorbehaltsware im Sinne dieser Bedingungen. Unser Miteigentumsanteil bestimmt sich nach dem Bruchteil, der dem Rechnungsbetrag unserer Ware im Verhältnis zum Wert des entstandenen Gegenstandes entspricht. Die aus der Weiterveräußerung entstehende Forderung wird jedoch schon jetzt in Höhe des eben genannten Bruchteils an uns abgetreten.
6. Übersteigt der Wert der Sicherheiten unsere Forderungen um mehr als 20 %, so kann der Geschäftspartner hinsichtlich des überschießenden Betrages die Freigabe von Sicherungsgegenständen verlangen.
7. Die Forderung des Käufers aus Weiterveräußerung der Vorbehaltsware wird bereits heute zur Sicherung aller unserer Forderungen aus der Geschäftsbeziehung an uns abgetreten, unabhängig davon, ob die Vorbehaltsware ohne oder nach Verarbeitung an einen oder mehrere Abnehmer veräußert wird.
8. Bei schuldhaftem Verstoß des Käufers gegen wesentliche Vertragspflichten, insbesondere bei Zahlungsverzug, sind wir nach Mahnung zur Rücknahme berechtigt, der Käufer ist zur Herausgabe verpflichtet. In der Rücknahme bzw. der Geltendmachung des Eigentumsvorbehalts oder der Pfändung der Vorbehaltsware durch uns liegt kein Rücktritt vom Vertrag, es sei denn, wir hätten dies ausdrücklich erklärt.

XIII. Pfandrecht

An den uns zur Instandsetzung übergebenden Gegenständen steht uns ein Unternehmerpfandrecht für die durch die Instandsetzung entstehenden Kosten und Auslagen zu.

XIV. Erfüllungsort – Gerichtsstand – Anwendbares Recht - Sonstiges

1. Für alle aus den Lieferungen und Leistungen sich ergebenden Rechte und Pflichten gilt für beide Teile Fulda als Erfüllungsort. Erfüllungsort für die Zahlungsverpflichtungen des Käufers ist Fulda.
2. Im Geschäftsverkehr mit Kaufleuten und juristischen Personen des öffentlichen Rechts ist Fulda als Gerichtsstand vereinbart. Es gilt ausschließlich deutsches Recht. Die Geltung des UN-Kaufrechtes ist ausgeschlossen.
3. Sollten einzelne oder mehrere Bestimmungen dieser AGB unwirksam sein, wird dadurch die Wirksamkeit des Vertrages und der Bedingungen im übrigen nicht berührt. Unwirksame Bestimmungen werden durch die gesetzliche Regelung ersetzt.

Hydraulikhelden

Eine Marke der
Paul Wiegand GmbH
Eschengrund 5
36124 Eichenzell-Kerzell

